

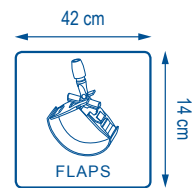

M800

 FABRIQUÉ EN EUROPE

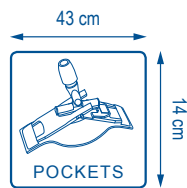
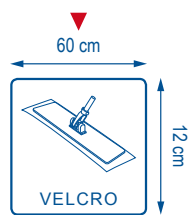
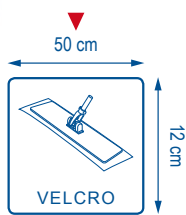

SMART TEXTILES





SMART TEXTILES

M800
FABRIQUÉ EN EUROPE

MOP MICROFIBRE POUR TOUT TYPE DE SOL

Pourquoi prendre un 4x4 pour rouler principalement en ville et sur autoroute ? Par ce qu'on ne sait jamais ! Parce que c'est rassurant de se savoir en sécurité, parce qu'on sait qu'on peut tout faire avec, sans peur de le griffer et parce qu'on pourra faire de longue distance avec tout le confort nécessaire. Eh bien la mop M800 c'est un peu le 4x4 des mops en microfibres.

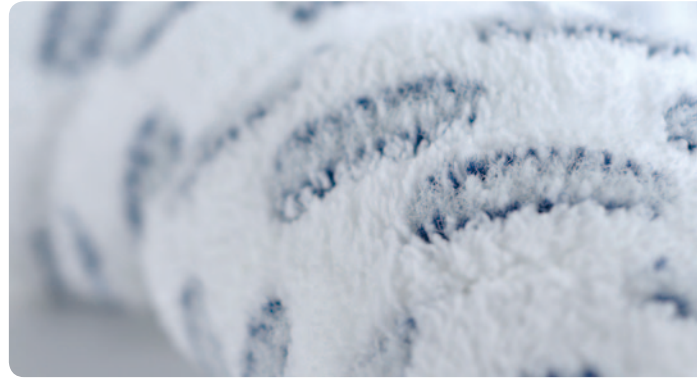

Elle peut aller partout, travailler sur tout type de sol en toute légèreté, couvrir de grande surfaces, durer aussi longtemps que les piles avec le petit lapin rose dans la publicité. Bref elle nous rassure ! On sait d'avance que le résultat sera au rendez-vous.

Créée dès les premiers instants chez DECITEX, elle a maintenant largement fait ses preuves et est devenue pour nos clients une référence, un véritable standard.

Pendant que ceux qui ne l'ont jamais essayée passent leur temps à chercher toujours moins cher, les habitués de la M800, eux, ne changeraient pour rien au monde.



Vous l'avez compris, la mop M800 est là pour vous donner plus que ce que vous en attendez et vous accompagner pour longtemps car on ne risque pas de la changer.

C'est comme ça que vous l'aimez, alors DECITEX se doit de vous la fabriquer encore des années.



SMART TEXTILES

M800

FABRIQUÉ EN EUROPE

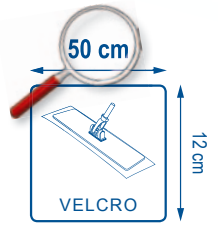

CARACTÉRISTIQUES TECHNIQUES

DECITEX 100 860

90 % microfibre
(100 % polyester)
10 % polyamide



X500



PAS
D'ADOUCISSANT



Description : Mop microfibre pour tout type de sol

Conditionnement : Cartons de 10 sachets de 10 M800

Construction : Technologie V.M.P. (velours microfibre polyester)

Poids au m² : 800 g

Poids sec : 66 g

Poids essoré : 157 g

Imprégnation : 3 M800 pour 1/2 L de solution

Finition : Surjet technique

Finesse du fil : 0,56 dTex



PROTOCOLE



Services de santé



Maisons de retraite



Collectivités



Hôtels



Restaurants



Cafés

Étape 1 Préparer le nombre nécessaire de M800 dans le bac.

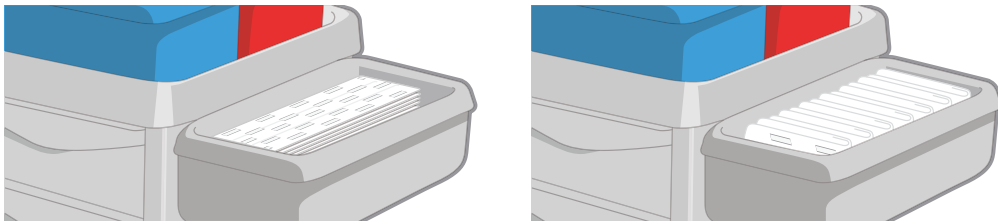

- disposition des mops à plat ou pliée -

Étape 2 Pré-imbiber les mops en se référant au tableau ci-dessous.



1/2 L	1 L	1 L 1/2	2 L	3 L	4 L	8 L
3 mops	6 mops	9 mops	12 mops	18 mops	24 mops	48 mops

Étape 3 Lavage des sols avec la M800.

⚠️ Précéder toujours le lavage d'un balayage.

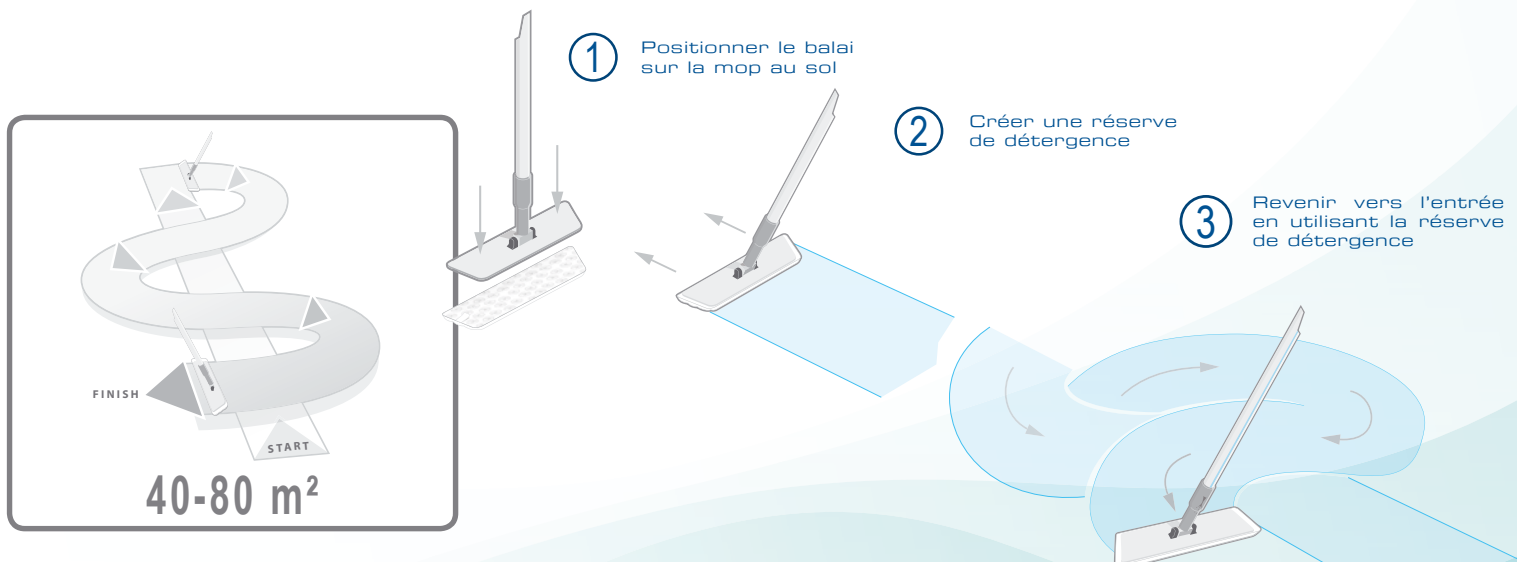



SMART TEXTILES

M800

FABRIQUÉ EN EUROPE

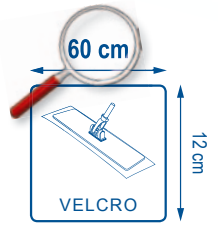

CARACTÉRISTIQUES TECHNIQUES

DECITEX 100 861

90 % microfibre
(100 % polyester)
10 % polyamide



X500



PAS
D'ADOUCISSANT



Description : Mop microfibre pour tout type de sol

Conditionnement : Cartons de 10 sachets de 10 M800

Construction : Technologie V.M.P. (velours microfibre polyester)

Poids au m² : 800 g

Poids sec : 79 g

Poids essoré : 188,5 g

Imprégnation : 2 M800 pour 1/2 L de solution

Finition : Surjet technique

Finesse du fil : 0,56 dTex



PROTOCOLE



Services de santé



Maisons de retraite



Collectivités



Hôtels



Restaurants



Cafés

Étape 1 Préparer le nombre nécessaire de M800 dans le bac.

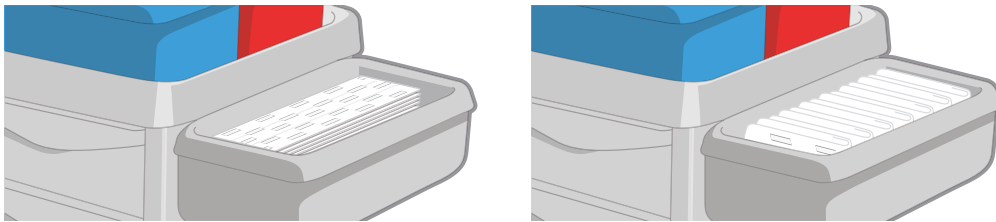

- disposition des mops à plat ou pliée -

Étape 2 Pré-imbiber les mops en se référant au tableau ci-dessous.



1/2 L	1 L	1 L 1/2	2 L	3 L	4 L	8 L
2 mops	4 mops	6 mops	8 mops	12 mops	16 mops	32 mops

Étape 3 Lavage des sols avec la M800.

⚠️ Précéder toujours le lavage d'un balayage.





SMART TEXTILES

M800

FABRIQUÉ EN EUROPE

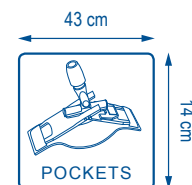

CARACTÉRISTIQUES TECHNIQUES

DECITEX 100 862

90 % microfibre
(100 % polyester)
10 % polyamide



X500



MAX. 95°C



PAS
D'ADOUCISSANT



Description : Mop microfibre pour tout type de sol

Conditionnement : Cartons de 10 sachets de 10 M800

Construction : Technologie V.M.P. (velours microfibre polyester)

Poids au m² : 800 g

Poids sec : 96 g

Poids essoré : 231 g

Imprégnation : 3 M800 pour 1/2 L de solution

Finition : Surjet technique

Finesse du fil : 0,56 dTex

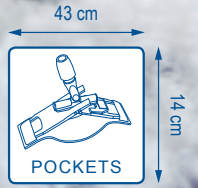

PROTOCOLE



Services de santé



Maisons de retraite



Collectivités



Hôtels



Restaurants



Cafés

Étape 1 Préparer le nombre nécessaire de M800 dans le bac.

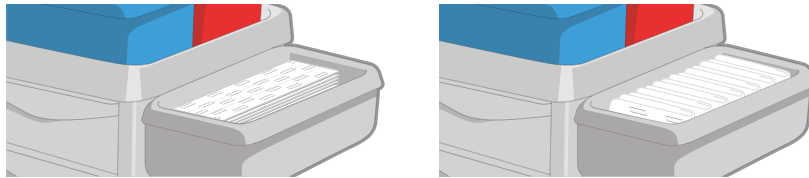

- disposition des mops à plat ou pliée -

Étape 2 Pré-imbiber les mops en se référant au tableau ci-dessous.



1/2 L	1 L	1 L 1/2	2 L	3 L	4 L	8 L
3 mops	6 mops	9 mops	12 mops	18 mops	24 mops	48 mops

Étape 3 Lavage des sols avec la M800.

⚠ Précéder toujours le lavage d'un balayage.

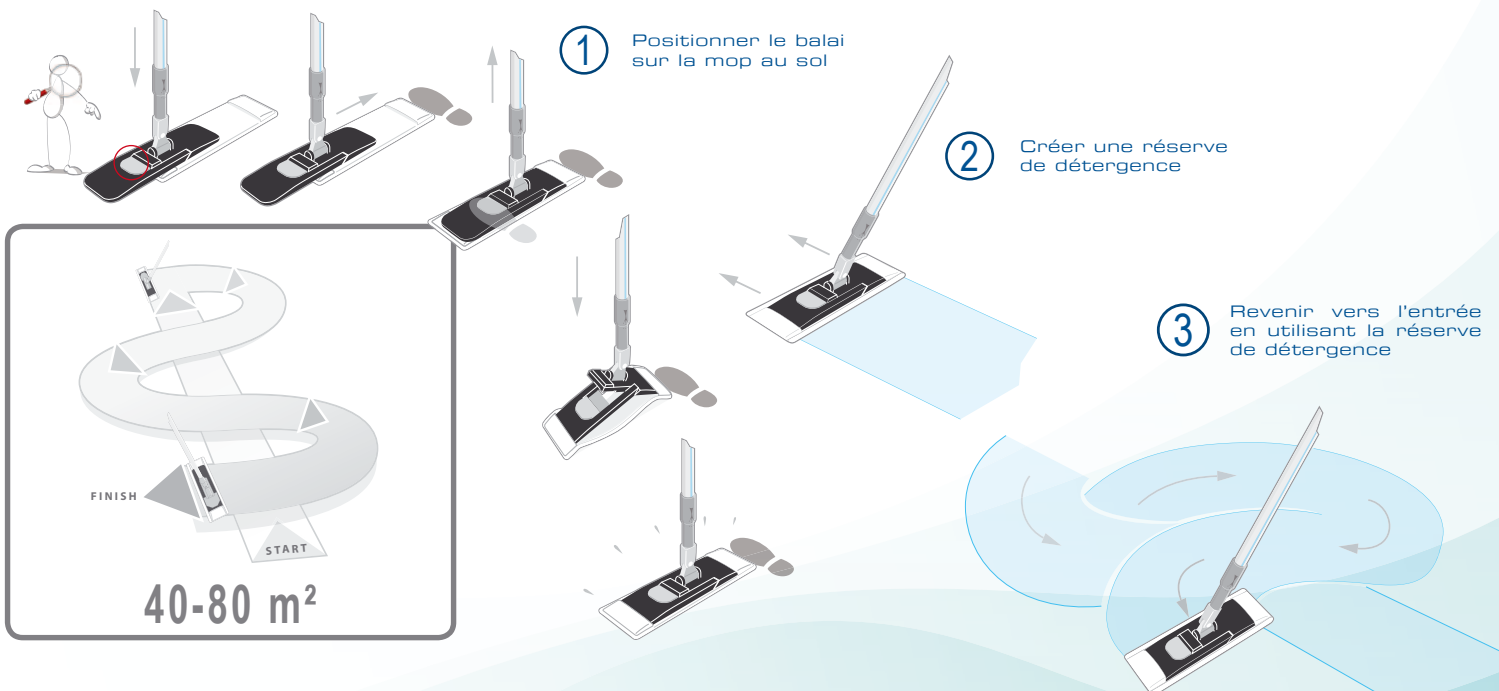



SMART TEXTILES

M800

FABRIQUÉ EN EUROPE

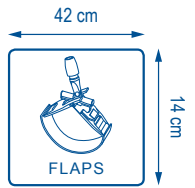

CARACTÉRISTIQUES TECHNIQUES



100 918

90 % microfibre
(100 % polyester)
10 % polyamide



X500



MAX. 95°C



PAS
D'ADOUCISSANT



Description : Mop microfibre pour tout type de sol

Conditionnement : Cartons de 10 sachets de 10 M800

Construction : Technologie V.M.P. (velours microfibre polyester)

Poids au m² : 800 g

Poids sec : 100 g

Poids essoré : 241 g

Imprégnation : /

Finition : Surjet technique

Finesse du fil : 0,56 dTex

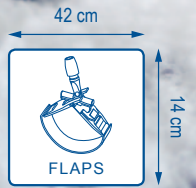

PROCOLE



Services de santé



Maisons de retraite



Collectivités



Hôtels



Restaurants



Cafés

1

Mouiller la mop



2

Presser la mop dans le seau presse



3

Revenir vers l'entrée en utilisant la réserve de détergence

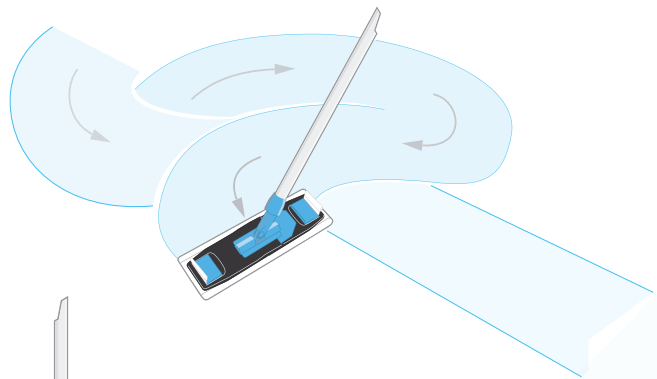

⚠ Précéder toujours le lavage d'un balayage.

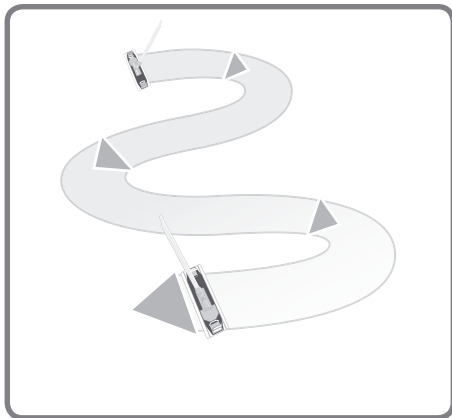

4

Mouiller et presser la mop dans le seau presse pour continuer le nettoyage

